



**CZ**

## Schéma zapojení **VĚTRACÍ JEDNOTKA**

CKL 1300 Elektrický dohřívací registr bez regulace  
Čeština | Změny vyhrazeny!



**WOLF GmbH**

Industriestraße 1  
D-84048 Mainburg  
Tel. +49 (0)8751 74-0

# Elektrotechnická dokumentace

jednotka	CRL-1300
Číslo výkresu	68-34-012-035
Vytvořeno dne	11.12.2018
Zpracováno dne	11.12.2018
	od (zkratka) BRMA
	Počet stran 10

02	04.12.2017	KJER	datum	11.12.2018	jednotka	CRL-1300	titulní / krycí list	68-34-012-035	=
03	11.12.2018	BRMA	zprac.	BRMA		elektrický registr, bez regulace			+
změna	datum	jméno	prezkoús	68-34-012-035					
			vznik					Oddl.: TR	list
								EPLAN P8	od 10 listy
								2.6.3	
								Art.Nr. 3065923_CZ	

## barvy připojovacích kabelů:

- hlavní proudový obvod : černý
- nulový vodič : světle modrý
- ochranný vodič : žlutý/zelený
- řídící okruh střídavého proudu : červený/ červenobílý
- řídící okruh stejnosměrného proudu : tmavěmodrý/ tmavěmodrý/bílý
- beznapěťový kontakt (cizí napětí) : oranžový

## POZOR!

Před uvedením rozvaděče do provozu je třeba dodržet následující:

1. Všechny přípojky proveďte podle pokynů dodavatele energie
2. U všech spojovacích a kontaktních šroubů, jakož i neobsazených kontaktů je nutno zkontrolovat dotáhnutí (při transportu hrozí uvolnění)
3. Použité jističe motorů EC ventilátorů a el. registrů jsou využívány jako jističe vedení, nemusí být nastaveny na jmenovitý proud.
4. Síťové napětí porovnat s připojovacím napětím rozvaděče.
5. Délky vodičů snímačů/servomotorů, 24V-řídících vedení max. 50m neukládat společně s 230/400V vedeními nebo použít stíněné kabely
6. Uvedené průřezy vedení jsou minimální průřezy meděných vodičů bez zohlednění délky kabelů a stavebních podmínek. Typy kabelů zvolte v závislosti na směrování.
7. K zajištění protimrazové ochrany zařízení se hlavní vypínač Q1 nesmí vypnout.
8. Proudové chrániče RCD jsou povoleny pouze jako všeproudové chrániče typu B s 300 mA.

02	04.12.2017	KJER	11.12.2018	datum	11.12.2018	jednotka	CRL-1300	POKYNY K UVEDENÍ DO PROVOZU	68-34-012-035	=
03	11.12.2018	BRWA	BRWA	zprac.	BRWA	elektrický registr, bez regulace				+
Změna	datum	Jméno	vznik	přezkouš	68-34-012-035					
									EPJAN P8 2.6.3	Art.Nr. 3065923_CZ
									Odd.: TR	list od 10 listy

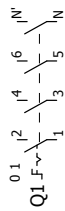

**POZOR:**

Opravný spínač, který není zapojen, musí být integrován do kabeláže na místě.

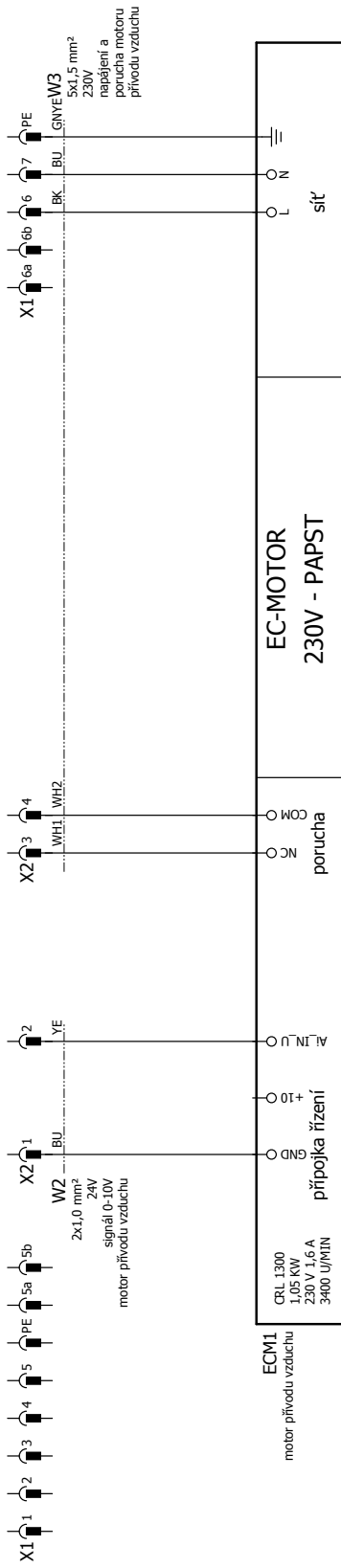

ECMI	motor přívodu vzduchu
EC-MOTOR	230V - PAPST
COM	porucha
NC	porucha
AL	IN
U	
+	10
0	připojka řízení
GND	
NGND	
24V	motor přívodu vzduchu
CRL 1300 1,05 KW 230 V 1,6 A 3400 U/MIN	

02	04.12.2017	KJER	11.12.2018	jednotka	CRL-1300	VENTILÁTOR PŘÍVODU VZDUCHU	68-34-012-035	=
03	11.12.2018	BRMA	BRMA	elektrický registr, bez regulace				+
změna	datum	jméno	prerokouš				Art.Nr. 3065923_CZ	
			vznik				Odd.: TR	
							EPLAN P8	
							2.6.3	
								list
								od 10 listy



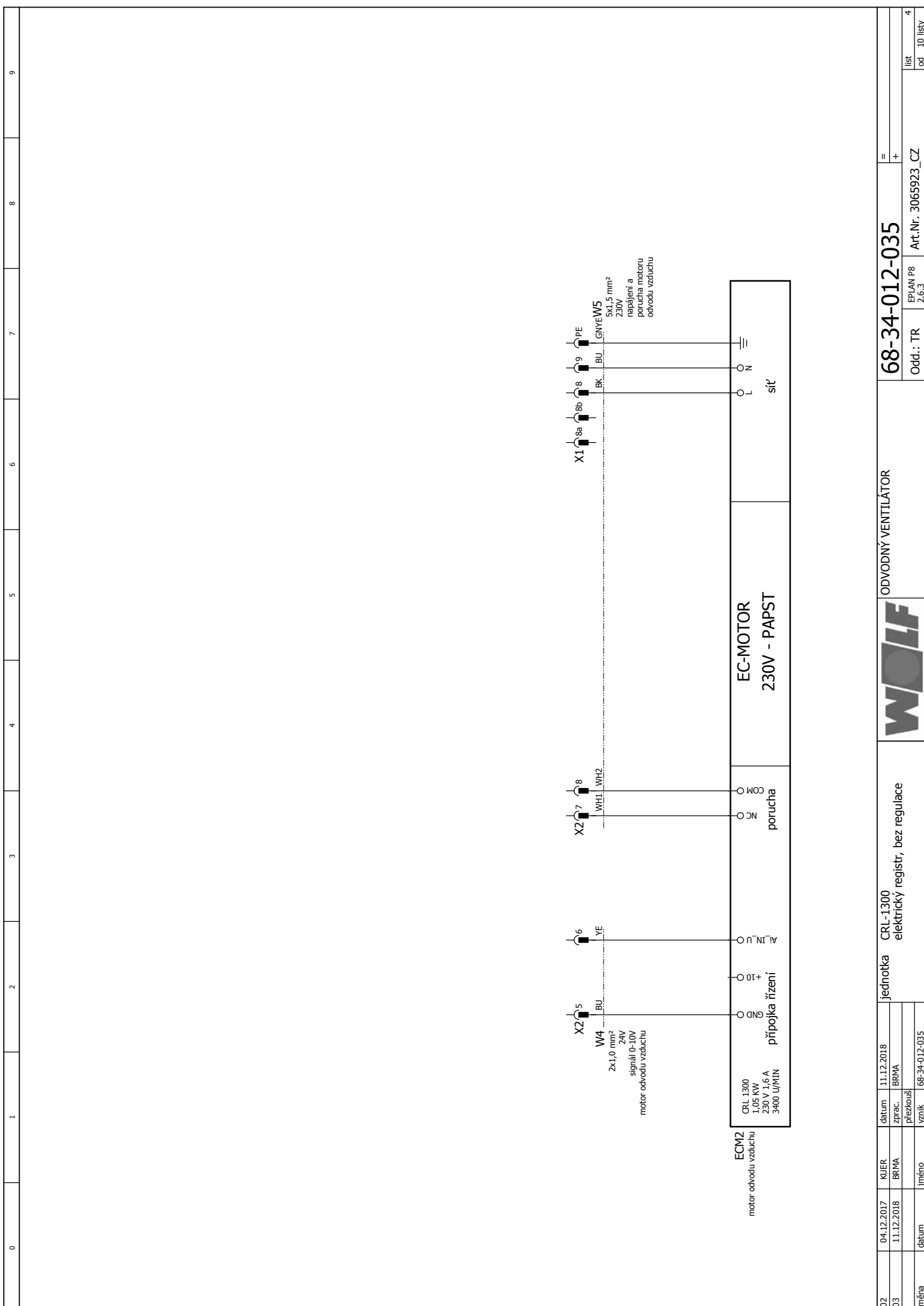

02	04.12.2017	KJER	datum	11.12.2018	jednotka	CRL-1300	ODVODNÝ VENTILÁTOR	68-34-012-035	=
03	11.12.2018	BRMA	zprac.	BRMA	elektrický registr, bez regulace				+
Změna	datum	Jméno	vznik	68-34-012-035					
								Art.Nr. 3065923_CZ	
								EPJAN P8	
								2.6.3	
								Odd.: TR	
									list
									od 10 listy

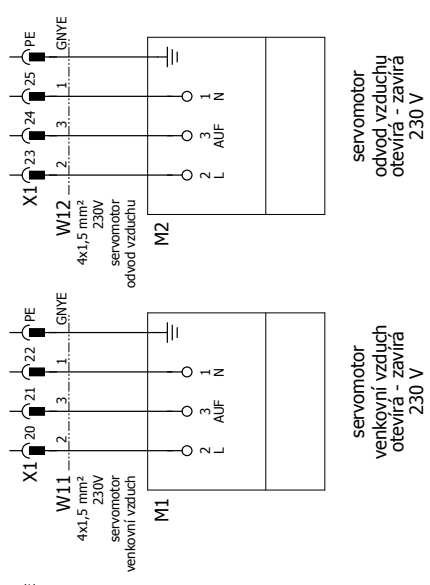



servomotor  
odvod vzduchu  
otevřir - zavírá  
230 V

namontovaný a nakáblovaný      namontovaný a nakáblovaný

02	04.12.2017	KJER	11.12.2018	datum	11.12.2018	jednotka	CRL-1300	ELEKTRICKÝ REGISTR	68-34-012-035	=
03	11.12.2018	BRMA	BRMA	zprac.	BRMA	elektrický registr, bez regulace		230 V SERVO MOTOR / Y OTEVŘ.-ZAVŘ.		+
změna	datum	jméno	vznik	preroková					Art.Nr. 3065923_CZ	
									Odd.: TR	
									EPLAN P8	
									2.6.3	
										list
										od 10 listy

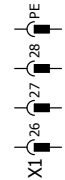
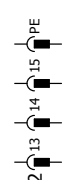

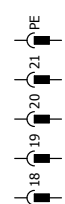
0	1	2	3	4	5	6	7	8	9	
										
<b>68-34-012-035</b>										
Oddl.: TR										
EPJAN P8 2.6.3										
Art.Nr. 3065923_CZ										
= +										
X1										
										
X2										
										
										
										
02	04.12.2017	KJER	datum	11.12.2018	jednotka					svorky
03	11.12.2018	BRMA	zprac.	BRMA	CRL-1300					
změna	datum	jméno	přezkouš.	68-34-012-035	elektrický registr, bez regulace					
			vznik							

\* Při dodatečné montáži dohřívače registru je třeba odpojit interní snímač privádného vzduchu z modulu dohřívače

\*\* Při dodatečné montáži externího venkovního snímače je třeba odpojit interní snímač a připojit externí venkovní snímač

\*\* Potřebný pro speciální funkce jako noční větrání, předehřívací program atd.

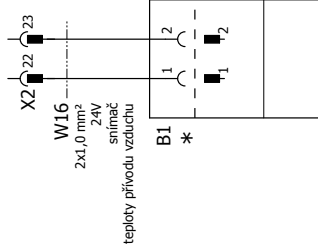

snímač  
teploty přívodu vzduchu

min. omezovač

namontovaný

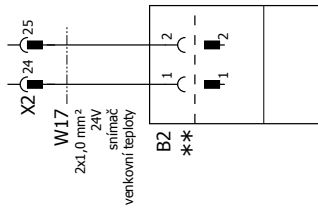

snímač  
venkovní teploty

namontovaný

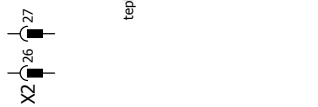

snímač  
teploty na odvodu vzduchu

namontovaný



snímač  
kvality vzduchu

snímač  
CO2

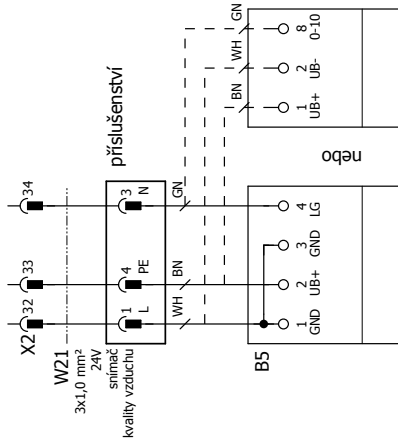

TEPLOTNÍ SENZOR  
KVALITA OVZDUŠÍ  
CO2



CRL-1300  
elektrický registr, bez regulace

jednotka

11.12.2018  
BRMA

02 KJER datum  
03 BRMA zprac.

změna datum jméno

11.12.2018 zprac. BRMA  
68-34-012-035 vznik

68-34-012-035  
Oddl.: TR EPLAN P8 2.6.3  
Art.Nr. 3065923\_CZ

list  
od 10 listy



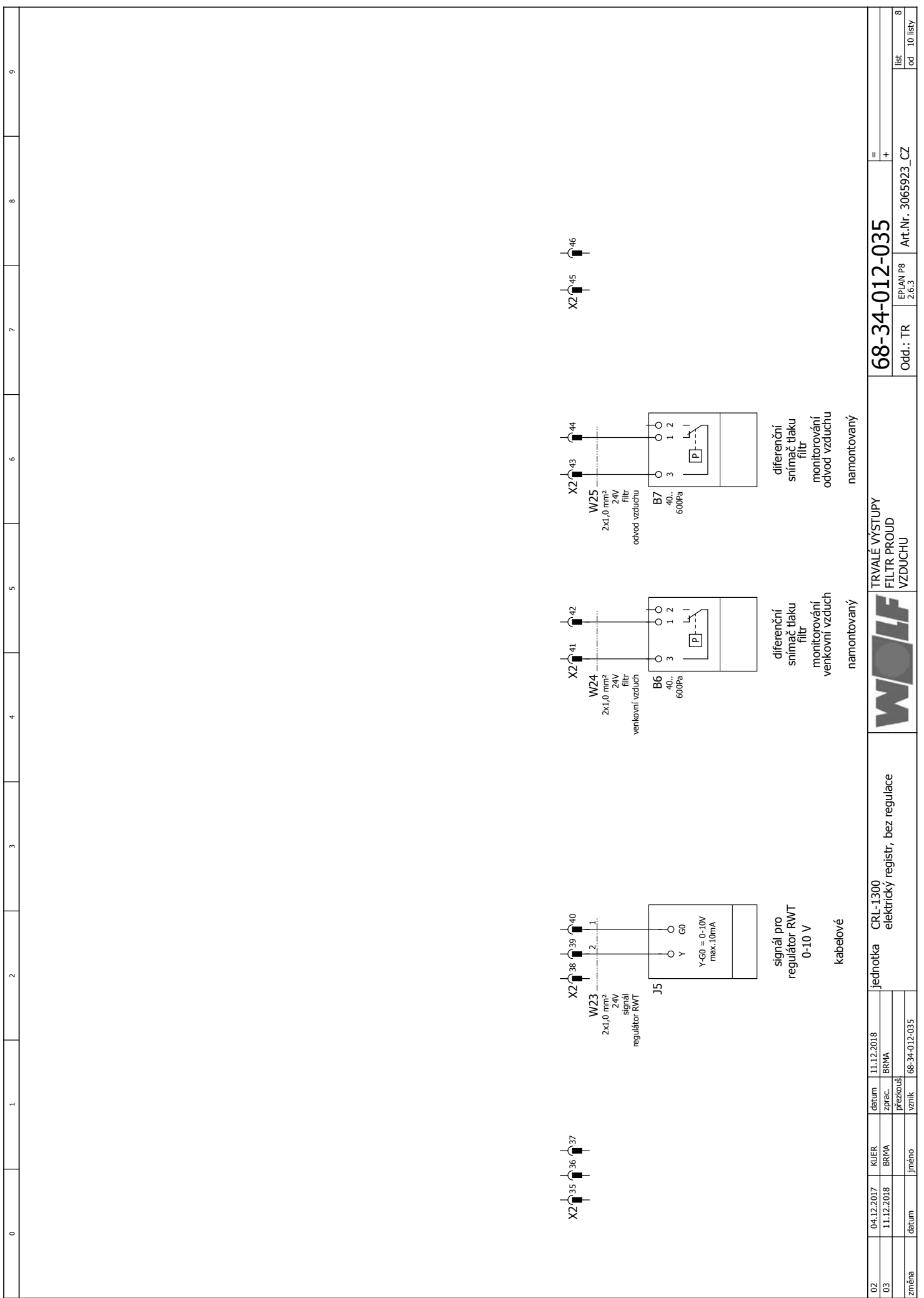

02	04.12.2017	KJER	11.12.2018	datum	elektrický registr, bez regulace	TRVALÉ VÝSTUPY FILTR PROUD VZDUCHU	68-34-012-035	=	
03	11.12.2018	BRWA	BRWA	zprac.				+	
Změna	datum	Jméno	vznik	přezkouš					
							Art.Nr. 3065923_CZ		
							EPJAN P8 2.6.3		
							Oddl.: TR		
							list. od 10 listy		

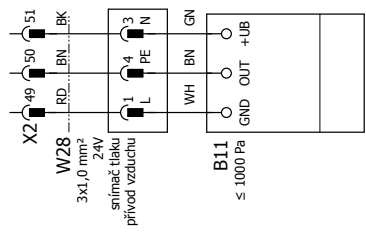
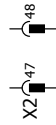

snímač tlaku  
přívod vzduchu  
příslušenství

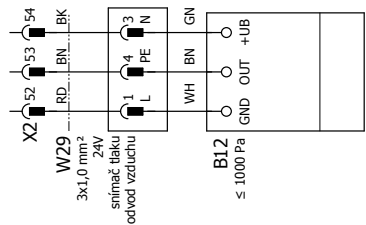

snímač tlaku  
odvod vzduchu  
příslušenství



02	04.12.2017	KJER	datum	11.12.2018	jednotka	CRL-1300	POŽAR	68-34-012-035	=
03	11.12.2018	BRMA	zprac.	BRMA	elektrický registr, bez regulace		SNÍMAČ TLAKU		+
			prezkoúš				HYGROSTAT		
změna	datum	jméno	vznik	68-34-012-035				Art.Nr. 3065923_CZ	
								EPLAN P8	
								2.6.3	
								list	9
								od	10 listy

0	1	2	3	4	5	6	7	8	9	
<p>napájení napětí regulátor RWT 230V max. 1A kabelové</p>					<p>porucha RWT-regulátor kabelové</p>					
<b>WOLF</b>										
Kouř Rotační výměník tepla										
<b>68-34-012-035</b>										
jednotka CRL-1300 elektrický registr, bez regulace										
02	04.12.2017	KJER	11.12.2018	datum						=
03	11.12.2018	BRWA	BRWA	zprac.						+
Změna	datum	Jméno	68-34-012-035	přezkouš. vznik						Art.Nr. 3065923_CZ
				EPJAN P8 2.6.3		TR		list od 10 listy		10



WOLF GmbH / Postfach 1380 / D-84048 Mainburg  
Tel. +49.0.87 51 74- 0 / Fax +49.0.87 51 74- 16 00 / [www.WOLF.eu](http://www.WOLF.eu)